



**ГОСТ 2.306-68**

**М Е Ж Г О С У Д А Р С Т В Е Н Н Ы Й  
С Т А Н Д А Р Т**

---

**ЕДИНАЯ СИСТЕМА КОНСТРУКТОРСКОЙ ДОКУМЕНТАЦИИ**

**ОБОЗНАЧЕНИЯ ГРАФИЧЕСКИЕ  
МАТЕРИАЛОВ И ПРАВИЛА  
ИХ НАНЕСЕНИЯ НА ЧЕРТЕЖАХ**

**ИПК ИЗДАТЕЛЬСТВО СТАНДАРТОВ  
Москва**

**М Е Ж Г О С У Д А Р С Т В Е Н Н Ы Й  
С Т А Н Д А Р Т**

---

**Единая система конструкторской  
документации**

**ОБОЗНАЧЕНИЯ ГРАФИЧЕСКИЕ  
МАТЕРИАЛОВ И ПРАВИЛА ИХ  
НАНЕСЕНИЯ НА ЧЕРТЕЖАХ**

**ГОСТ  
2.306-68**

Unified system for design documentation.  
Graphical designations of materials and rules for  
their representation

---

**Дата введения 01.01.71**

1. Настоящий стандарт устанавливает графические обозначения материалов в сечениях и на фасадах, а также правила нанесения их на чертежи всех отраслей промышленности и строительства.

**(Измененная редакция, Изм. № 2).**

1а. Общее графическое обозначение материалов в сечениях независимо от вида материалов должно соответствовать [черт. 1а](#).



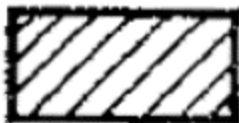

Черт. 1а

**(Введен дополнительно, Изм. № 1).**



2. Графические обозначения материалов в сечениях в зависимости от вида материалов должны соответствовать приведенным в [табл. 1](#).

Допускается применять дополнительные обозначения материалов, не предусмотренных в настоящем стандарте, поясняя их на чертеже.

Таблица 1

Материал	Обозначение
1. Металлы и твердые сплавы	
2. Неметаллические материалы, в том числе волокнистые монолитные и плитные (прессованные), за исключением указанных ниже	
3. Древесина	
4. Камень естественный	

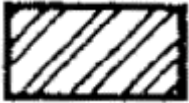

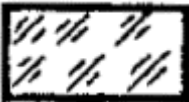
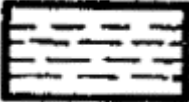
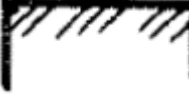
Материал	Обозначение
5. Керамика и силикатные материалы для кладки	
6. Бетон	
7. Стекло и другие светопрозрачные материалы	
8. Жидкости	
9. Грунт естественный	

**Примечания:**

1. Композиционные материалы, содержащие металлы и неметаллические материалы, обозначают как металлы.

2. Графическое обозначение [п. 3](#) следует применять, когда нет необходимости указывать направление волокон.

3. Графическое обозначение [п. 5](#) следует применять для обозначения кирпичных изделий (обожженных и необожженных), огнеупоров, строительной керамики, электротехнического фарфора, шлакобетонных блоков и т.п.

**(Измененная редакция, Изм. № 1, 2).**

3. Устанавливают следующие обозначения сетки и засыпки из любого материала (в сечении), указанные на [черт. 1](#).



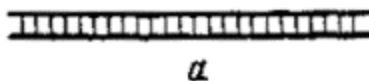

*a*

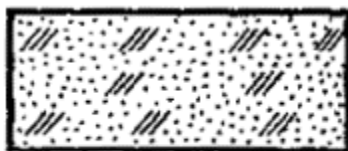

*б*

*a* - сетка; *б* - засыпка



Черт. 1

4. При выделении материалов и изделий на виде (фасаде) графические обозначения их должны соответствовать указанным в [табл. 2](#).

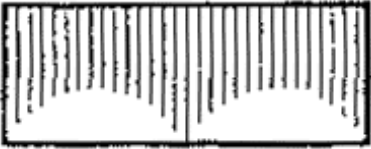
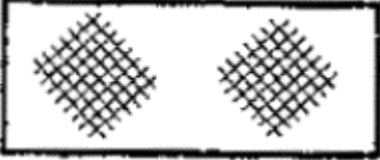
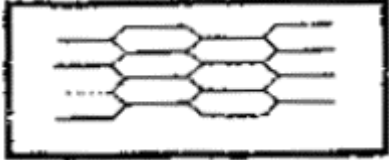
Таблица 2

Материал	Обозначение
1. Металлы	
2. Сталь рифленая	
3. Сталь просечная	



Материал	Обозначение
4. Кладка из кирпича строительного и специального, клинкера, керамики, терракоты, искусственного и естественного камней любой формы и т.п.	
5. Стекло	

Примечания:

1. **(Исключено, Изм. № 1).**

2. Для уточнения разновидности материала, в частности, материалов с однотипным обозначением, графическое обозначение следует сопровождать поясняющей надписью на поле чертежа.

3. В специальных строительных конструктивных чертежах для армирования железобетонных конструкций должны применяться обозначения по [ГОСТ 21.501](#).

4. Обозначение материала на виде (фасаде) допускается наносить не полностью, а только небольшими участками по контуру или пятнами внутри контура.

5. Наклонные параллельные линии штриховки должны проводиться под углом  $45^\circ$  к линии контура изображения ([черт. 2а](#)) или к его оси ([черт. 2б](#)), или к линиям рамки чертежа ([черт. 2](#)).

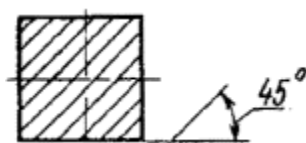

Черт. 2а



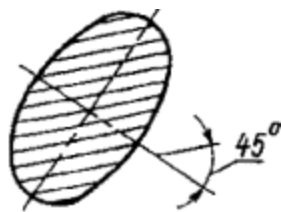

Черт. 2б

Если линии штриховки, приведенные к линиям рамки чертежа под углом  $45^\circ$ , совпадают по направлению с линиями контура или осевыми линиями, то вместо угла  $45^\circ$  следует брать угол  $30^\circ$  или  $60^\circ$  ([черт. 3](#) и [4](#)).

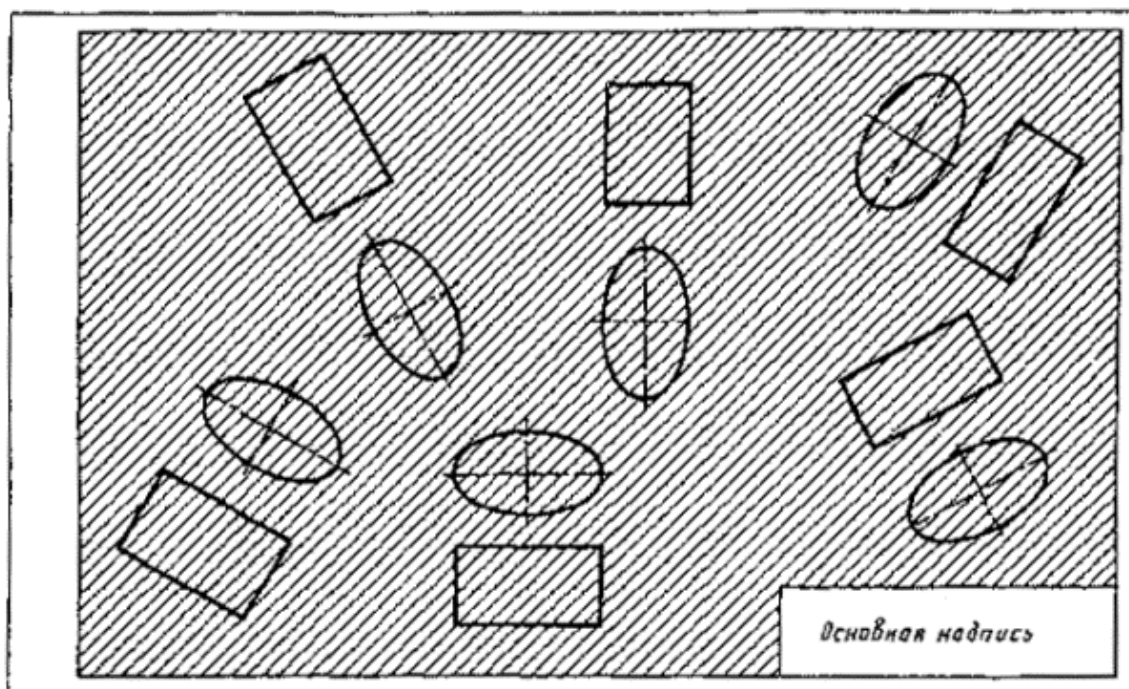

Черт. 2



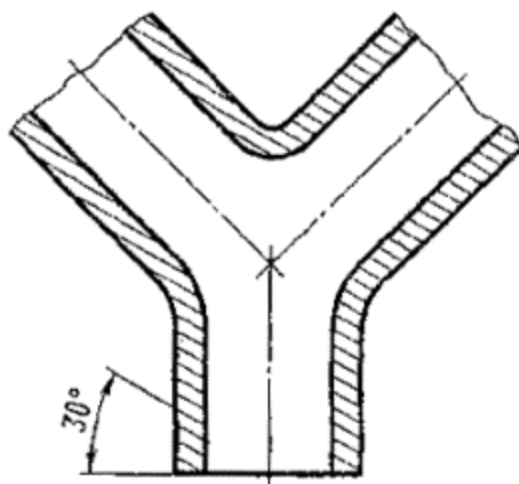

Черт. 3

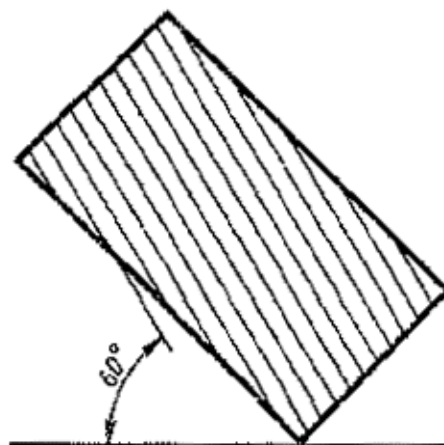

Черт. 4

Линии штриховки должны наноситься с наклоном влево или вправо, но как правило, в одну и ту же сторону на всех сечениях, относящихся к одной и той же детали, независимо от количества листов, на которых эти сечения расположены.

**(Измененная редакция, Изм. № 1).**

6. Расстояние между параллельными прямыми линиями штриховки (частота) должно быть, как правило, одинаковым для всех выполняемых в одном и том же масштабе сечений данной детали и выбирается в зависимости от площади штриховки и необходимости разнообразить штриховку смежных сечений. Указанное расстояние должно быть от 1 до 10 мм в зависимости



от площади штриховки и необходимости разнообразить штриховку смежных сечений.

**(Измененная редакция, Изм. № 2).**

7. Узкие и длинные площади сечений (например, штампованных, вальцованных и других подобных деталей), ширина которых на чертеже от 2 до 4 мм, допускается штриховать полностью только на концах и у контуров отверстий, а остальную площадь сечения - небольшими участками в нескольких местах ([черт. 5](#) и [6](#)). Линии штриховки стекла ([черт. 7](#)) следует наносить с наклоном 15-20° к линии большей стороны контура сечения.

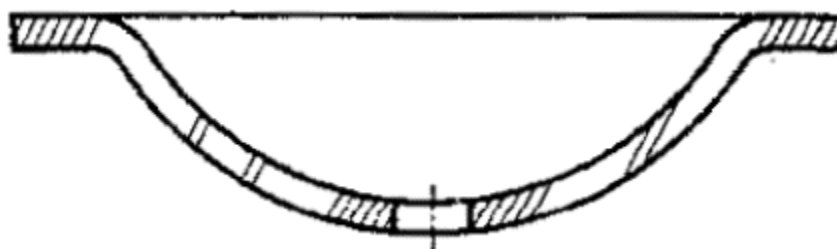

Черт. 5

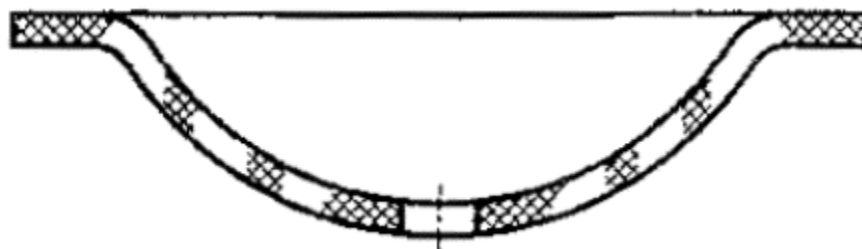

Черт. 6



Черт. 7

**(Измененная редакция, Изм. № 4)**

8. Узкие площади сечений, ширина которых на чертеже менее 2 мм, допускается показывать зачерненными с оставлением просветов между смежными сечениями не менее 0,8 мм ([черт. 8](#), [9](#)).





В строительных чертежах допускается на сечениях незначительной площади любой материал обозначать как металл или вообще не применять обозначение, сделав поясняющую надпись на поле чертежа.

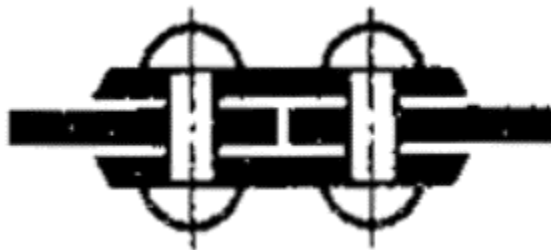

Черт. 8



Черт. 9

9. Обозначение, указанное в [п. 3](#) табл. 1, и обозначение засыпки в сечении выполняют от руки.

**(Измененная редакция, Изм. № 1).**

10. Для смежных сечений двух деталей следует брать наклон линий штриховки для одного сечения вправо, для другого - влево (встречная штриховка).

При штриховке «в клетку» для смежных сечений двух деталей расстояние между линиями штриховки в каждом сечении должно быть разным.

В смежных сечениях со штриховкой одинакового наклона и направления следует изменять расстояние между линиями штриховки ([черт. 10](#)) или сдвигать эти линии в одном сечении по отношению к другому, не изменяя угла их наклона ([черт. 11](#)).



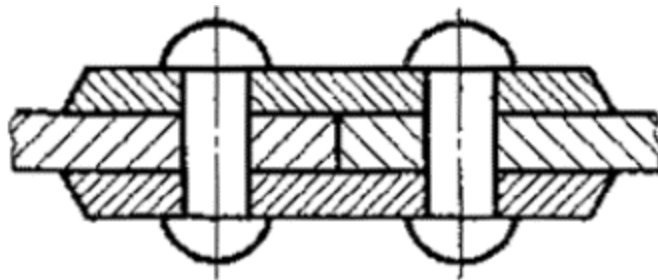

Черт. 10

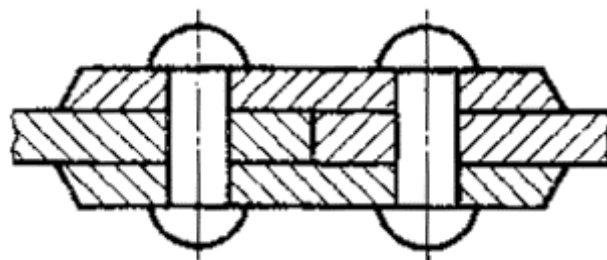

Черт. 11

11. При больших площадях сечений, а также при указании профиля грунта допускается наносить обозначение лишь у контура сечения узкой полоской равномерной ширины ([черт. 12](#)).

**(Измененная редакция, Изм. № 1).**

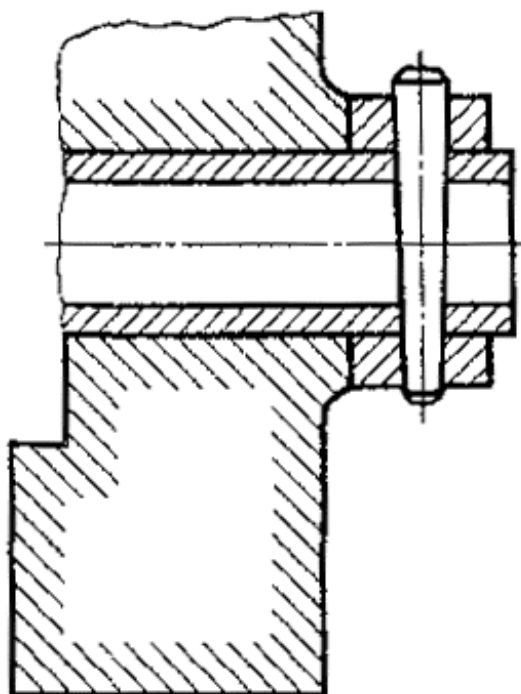

Черт. 12

## ИНФОРМАЦИОННЫЕ ДАННЫЕ

**1. РАЗРАБОТАН И ВНЕСЕН** Комитетом стандартов, мер и измерительных приборов при Совете Министров СССР

### РАЗРАБОТЧИКИ

**В.Р. Верченко, Е.А. Панфилов, Ю.И. Степанов, Я.Г. Старожилец, Б.Я. Кабаков, Л.В. Матвеев, Н.И. Ермин, В.Н. Взоров, М.Г. Арановский**

**2. УТВЕРЖДЕН И ВВЕДЕН В ДЕЙСТВИЕ** Постановлением Комитета стандартов, мер и измерительных приборов при Совете Министров СССР в декабре 1967 г.

**3. (Исключен, [Изм. № 4](#))**

**4. Взамен ГОСТ 3455-59 и ГОСТ 11633-65**

**5. ССЫЛОЧНЫЕ НОРМАТИВНО-ТЕХНИЧЕСКИЕ ДОКУМЕНТЫ**

Обозначение НТД, на который дана ссылка	Номер пункта
<a href="#">ГОСТ 21.501-93</a>	<a href="#">4</a>

**6. ИЗДАНИЕ (апрель 2000 г.) с Изменениями № 1, 2, 3, утвержденными в августе 1980 г., сентябре 1987 г., марте 1989 г. (ИУС 11-80, 12-87, 7-89)**

